

ΡΟΛΑ ΓΙΑ ΚΑΤΟΙΚΙΕΣ RESIDENTIAL ROLLING SHUTTERS

* ΤΥΠΟΣ AL-04 P (3.50m)

Ειδικό ρολό 9 kg/m² με διάτρηση κατάλληλο για μεγάλα ανοίγματα έως 3.5 μέτρα. Με διάσταση περιόδου 40x8.5x1.2 mm. Αποτελεί την ασφαλή πρόταση για την οικία ή τον εργασιακό χώρο. Χωρίς γραμμή.

* TYPE AL-04 P (3.50m)

Special rolling shutter 9 kg/m² with perforation, ideal for large width up to 3.5 meters. The louver's dimensions are 40x8.5x1.2 mm. It is the safest proposal for the house or the working place. Without line.

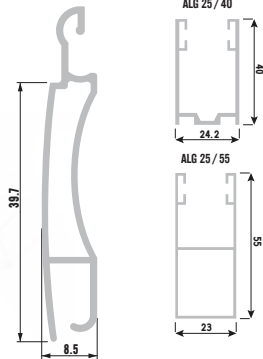

ΤΥΠΟΣ / TYPE AL-04 P

ΤΕΧΝΙΚΑ ΧΑΡΑΚΤΗΡΙΣΤΙΚΑ - TECHNICAL SPECIFICATIONS

Διαστάσεις περιόδου - Louver's dimensions

ΠΛΑΤΟΣ / WIDTH mm	8.50
ΥΨΟΣ / HEIGHT mm	40.00
ΠΑΧΟΣ / THICKNESS mm	1.20

Βάρος - Weight

kg/m ²	9.00
-------------------	------

ΚΑΤΩΚΑΣΙ ALK 4 / SAFETY EDGE ALK 4

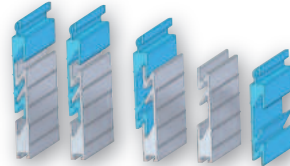

Δημιουργικές Λύσεις Αλουμινίου

Με κύριο στόχο την κάλυψη των αναγκών της αγοράς, η εταιρεία **A.Lianos** εργάζεται με συνέπεια, προκειμένου να δημιουργήσει αξιόπιστα και ποιοτικά προϊόντα. Ρολά ασφαλείας, αναλώσιμα υλικά και ανταλλακτικά για την υποστήριξη αυτών όπως και μοτέρ. Τα προϊόντα αυτά δίνουν ιδιαίτερο χαρακτήρα σε κτίρια όπου χρησιμοποιούνται. Η ασφάλεια, η εμπιστοσύνη και η αντοχή είναι αξίες που για την **A.Lianos** είναι μέγιστης σημασίας.

Creative Aluminum Solutions

With main goal to cover market needs, the **A.Lianos** company works with consistency in order to create reliable and qualitative products. Rolling shutters, consumables and spare parts to support them, also motors, are products that give a special character to buildings where used. Security, confidence and durability are values that are for **A.Lianos** of major importance.

ΡΟΛΑ ΓΙΑ ΚΑΤΟΙΚΙΕΣ RESIDENTIAL ROLLING SHUTTERS

* ΤΥΠΟΣ AL-05 S (3.50m)

Ειδικό ρολό με διάτρηση συνεχόμενη (σίτα) με 9.5 kg/m² βάρος. Οι διαστάσεις της περιόδου είναι 49.8x9x1.5 mm. Παρέχει απόλυτη σιγουριά και προστασία στην οικία ή το γραφείο σας.

* TYPE AL-05 S (3.50m)

Special rolling shutter with continuous perforation (riddle) and 9.5 kg/m² weight. The louver's dimensions are 49.8x9x1.5 mm. It offers absolute safety and security to your residence or your office.

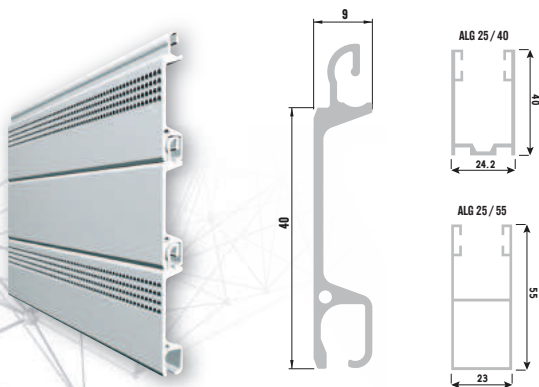

ΤΥΠΟΣ / TYPE AL-05 S

ΤΕΧΝΙΚΑ ΧΑΡΑΚΤΗΡΙΣΤΙΚΑ - TECHNICAL SPECIFICATIONS

Διαστάσεις περιόδου-Louver's dimensions

ΠΛΑΤΟΣ/WIDTH mm	9.00
ΥΨΟΣ/HEIGHT mm	49.80
ΠΑΧΟΣ/THICKNESS mm	1.50

Βάρος-Weight

kg/m ²	9.50
-------------------	------

ΚΑΤΩΚΑΣΙ ALK 4 / SAFETY EDGE ALK 4

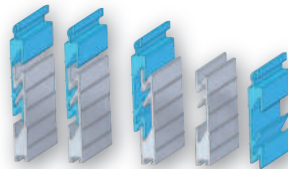

ΤΥΠΟΣ / TYPE AL-30 R

ΤΕΧΝΙΚΑ ΧΑΡΑΚΤΗΡΙΣΤΙΚΑ - TECHNICAL SPECIFICATIONS

Διαστάσεις περιόδου-Louver's dimensions

ΠΛΑΤΟΣ/WIDTH mm	20.00
ΥΨΟΣ/HEIGHT mm	30.70
ΠΑΧΟΣ/THICKNESS mm	1.20

Βάρος-Weight

kg/m ²	12.00
-------------------	-------

Ειδικά κουτιά με ενισχυμένες στήριξεις
Special boxes with reinforced supports

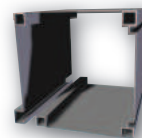

* ΤΥΠΟΣ AL-30 R (6.00m)

Ρολό για κατοικίες, διάτρητο, για μεγάλα ανοίγματα έως και 6 μέτρα, με διαστάσεις περιόδου 30.70x20x1.20 mm. Προσφέρει μέγιστη ασφάλεια και αισθητική στον προσωπικό σας χώρο.

* TYPE AL-30 R (6.00m)

Rolling shutter for houses, perforated, ideal for large width up to 6.00 meters, with louver's dimensions 30.7x20x1.20mm. It donates security and beauty to your personal place.

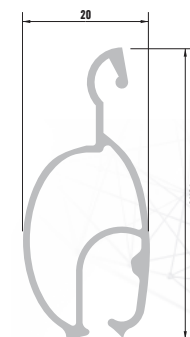
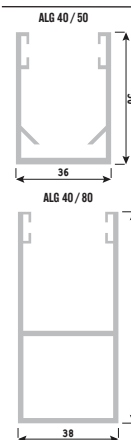

ΡΟΛΑ ΓΙΑ ΚΑΤΟΙΚΙΕΣ RESIDENTIAL ROLLING SHUTTERS

* ΤΥΠΟΣ AL-04 DS (3.50m)

Ειδικό ρολό για ανοίγματα έως και 3.5 μέτρα, με βάρος 9.5 kg/m², χωρίς γραμμή, με διάτρηση, βαμμένο ηλεκτροστατικά. Κάθε περίοδα έχει διαστάσεις 40x9x1.2 mm. Μια ποιοτική και ασφαλή λύση με αντοχή στο χρόνο και τον καιρό για κατοικίες.

* TYPE AL-04 DS (3.50m)

Special rolling shutter for width up to 3.5 meters, with weight 9.5 kg/m², without line, with perforation, powder painted. Louver's dimensions are 40x9x1.2 mm. One qualitative and secure solution, durable to time and weather conditions.

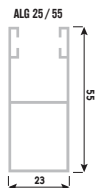
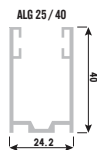

ΤΥΠΟΣ / TYPE AL-04 DS

ΤΕΧΝΙΚΑ ΧΑΡΑΚΤΗΡΙΣΤΙΚΑ - TECHNICAL SPECIFICATIONS

Διαστάσεις περιόδου-Louvers' dimensions	
ΠΛΑΤΟΣ/WIDTH mm	9.00
ΥΨΟΣ/HEIGHT mm	40.00
ΠΑΧΟΣ/THICKNESS mm	1.20

Βάρος-Weight	
kg/m ²	9.00

ΚΑΤΩΚΑΣΙ ALK 4 / SAFETY EDGE ALK 4

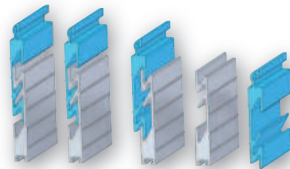

ΡΟΛΑ ΓΙΑ ΚΑΤΟΙΚΙΕΣ RESIDENTIAL ROLLING SHUTTERS

* ΤΥΠΟΣ AL-40 Co (3.50m)

Ρολό για κατοικίες και καταστήματα, με γάλη διάτρηση, (1.87 εκ. ύψος & έως 55 εκ. πλάτος) για ανοίγματα έως και 3.00 μέτρα. Αποτελεί την ιδανική επιλογή, αν η φωτεινότητα και η αισθητική είναι πρωταρχικής σημασίας.

* TYPE AL-40 Co (3.50m)

Rolling shutter for houses and stores, with large perforation, (1.87 cm height & up to 55 cm wide) for width up to 3.5 meters. It is the most suitable proposal, if illumination and beauty are primary importance.

ΤΥΠΟΣ / TYPE AL-40 Co

ΤΕΧΝΙΚΑ ΧΑΡΑΚΤΗΡΙΣΤΙΚΑ - TECHNICAL SPECIFICATIONS

Διαστάσεις περσίδας-Louvers' dimensions

ΠΛΑΤΟΣ/WIDTH mm	9/5.3
ΥΨΟΣ/HEIGHT mm	42.1/33.8
ΠΑΧΟΣ/THICKNESS mm	1.3/1.5

Βάρος-Weight

kg/m ²	13.3
-------------------	------

ΚΑΤΩΚΑΣΙ ALK 4 / SAFETY EDGE ALK 4

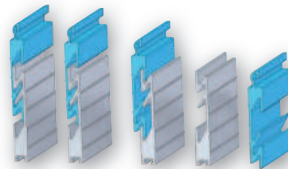

ΡΟΛΑ ΓΙΑ ΚΑΤΟΙΚΙΕΣ RESIDENTIAL ROLLING SHUTTERS

* ΤΥΠΟΣ AL-50 DS (8.00m)

Ρολό για κατοικίες, καταστήματα και γκαράζ. Για μεγάλα ανοίγματα έως και 8.00 μέτρα. Με διάσταση περιόδου 50x61x1.3 mm. Προσφέρει μέγιστη ασφάλεια και αισθητική στον προσωπικό σας χώρο.

* TYPE AL-50 DS (8.00m)

Rolling shutter for houses, shops and garages. For large width up to 8.00 meters. With louver's dimensions 50x61x1.3 mm. It donates security and beauty to your personal place.

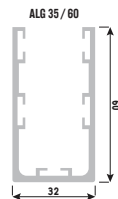
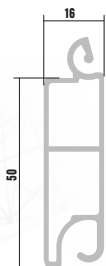

ΤΥΠΟΣ / TYPE AL-50 DS

ΤΕΧΝΙΚΑ ΧΑΡΑΚΤΗΡΙΣΤΙΚΑ - TECHNICAL SPECIFICATIONS

Διαστάσεις περιόδου-Louver's dimensions

ΠΛΑΤΟΣ/WIDTH mm	16
ΥΨΟΣ/HEIGHT mm	50
ΠΑΧΟΣ/THICKNESS mm	1.3

Βάρος-Weight

kg/m ²	13.3
-------------------	------

Ειδικά κουτιά με ενισχυμένες στήριξεις
Special boxes with reinforced supports

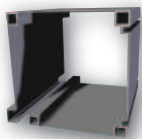

ΤΥΠΟΣ / TYPE AL-70 Co

ΤΕΧΝΙΚΑ ΧΑΡΑΚΤΗΡΙΣΤΙΚΑ - TECHNICAL SPECIFICATIONS

Διαστάσεις περιόδου-Louver's dimensions

ΠΛΑΤΟΣ/WIDTH mm	16/7.4
ΥΨΟΣ/HEIGHT mm	70/55.1
ΠΑΧΟΣ/THICKNESS mm	1.6/1.9/2

Βάρος-Weight

kg/m ²	19.5
-------------------	------

Ειδικά κουτιά με ενισχυμένες στήριξεις
Special boxes with reinforced supports

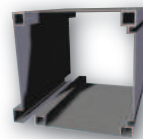

* ΤΥΠΟΣ AL-70 Co (7.00m)

Ρολό για κατοικίες και καταστήματα, με μεγάλη διάτρηση (3.3 εκ. ύψος & έως 55 εκ. πλάτος) για ανοίγματα έως και 7 μέτρα. Αποτελεί την ιδανική επιλογή αν η φωτεινότητα και η αισθητική είναι πρωταρχικής σημασίας. Με διπλό γάντζο για μέγιστη ασφάλεια

* TYPE AL-70 Co (7.00m)

Rolling shutter for houses and shops with large perforation (up to 55 cm wide & 3.3 cm height) for width up to 7.00 meters. It is the most suitable proposal, if illumination and beauty are primary importance. With double hook for absolute security.

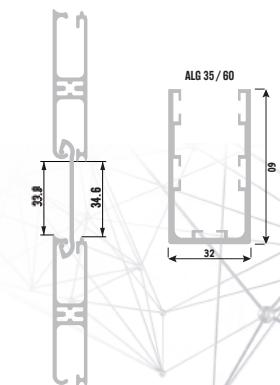

ΡΟΛΑ ΓΙΑ ΚΑΤΟΙΚΙΕΣ RESIDENTIAL ROLLING SHUTTERS

* ΤΥΠΟΣ AL-02 DS (6.00m)

Για μεγαλύτερα ανοίγματα έως και 6 μέτρα διάτρητο με 12 kg/m², βάρος. Ρολό με προφίλ διπλής όψης, ηλεκτροστατικά βαμμένο. Οι διαστάσεις της περσίδας είναι 45x12.5x1.2 mm. Μια ασφαλής επιλογή για το σπίτι ή το γραφείο.

* TYPE AL-02 DS (6.00m)

For larger width up to 6 meters perforated, with 12 kg/m², weight. Rolling shutter with two sided profile, powder painted. The louver's dimensions are 45x12.5x1.2 mm. A safe choice for home or office.

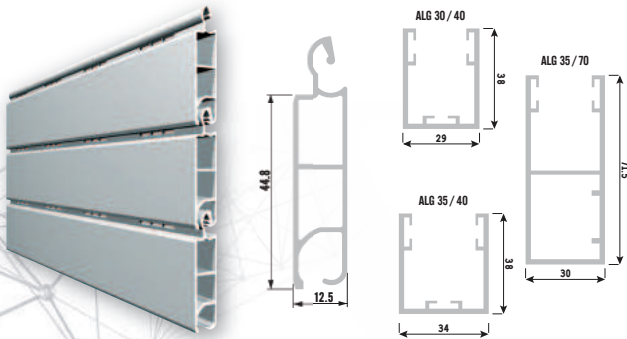

ΤΥΠΟΣ / TYPE AL-02 DS

ΤΕΧΝΙΚΑ ΧΑΡΑΚΤΗΡΙΣΤΙΚΑ - TECHNICAL SPECIFICATIONS

Διαστάσεις περσίδας-Louver's dimensions

ΠΛΑΤΟΣ/WIDTH mm	12.50
ΥΨΟΣ/HEIGHT mm	45.00
ΠΑΧΟΣ/THICKNESS mm	1.20

Βάρος-Weight

kg/m ²	12.00
-------------------	-------

ΚΑΤΩΚΑΣΙ ALK 1 / SAFETY EDGE ALK 1

